

- ER** Erle | Alder | Elzen
- BU** Buche | Beech | Beuken
- BK** Kernbuche | Core beech | Kernbeuken
- AH** Ahorn | Maple | Ahorn
- EIN** Eiche Naturöl | Oak natural oil | Eiken natuurolie
- EIW** Eiche Weißöl | Oak light oil | Eiken witte olie
- KB** Kirschbaum | Cherry | Kersen
- NB** Nussbaum | Walnut | Noten

- Türen/Klappen:** Doors / Leaves: Deuren / Kleppen:
- Holz** | Wood | Hout
 - Rahmen** | Frame | Kozijn
 - Glas** | Glass | Glas
 - Glas** | Glass | Glas

- Schiebetüren:** Sliding doors: Schuifdeuren:
- Holz** | Wood | Hout
 - Glas** | Glass | Glas

- Fächer:** Compartments: Vakken:
- Holz** | Wood | Hout
 - Glas (hinter Glastüren)** | Glass (behind glass doors) | Glas (achter glazen deuren)

- Laden:** **Metall-Vollauszug mit gedämpftem Selbsteinzug** *ab Tiefe 38 (Regal) / 42 (Korpus)
 Drawers: All drawers come with full-pull out mechanism in metal and quiet self closing mechanism *from 38 (shelve) / 42 (body) depth
 Laden: Metalen geleiding met geluidsarme zelfsluitingsmechaniek vanaf een diepte *van 38 (plank) / 42 (ladetafel)

- CK** **Edelstahlknopf** | Stainless steel, knob | Roestvrijstalen knop
- CE** **Klappgriff Edelstahl** | Flap handle, stainless steel | Uitklapbare handgreep, roestvrij staal
- CH** **Klappgriff Holz** | Flap handle, wood | Uitklapbare handgreep, hout
- TB** **Touchbeslag (bei Klappen und Laden Höhe 15,6 und 23,5)** | Touch fitting (for hatches and drawers height of 15,6 and 23,5) | Tiptoets (bij kleppen en laden hoogte van 15,6 en 23,5)

- KL** **Klarglas** | Clear glass | Helder glas
- WS** **satinieretes Glas weiß** | white satin-frosted glass | gesatineerd glas wit
- Farbglas** | Colored glass | Getint glas
 - WE** **weiß (optiwhite)** | white | wit
 - SA** **sand (optiwhite)** | sand | zand
 - BR** **braun** | brown | bruin
 - BD** **dunkelbraun** | dark brown | donkerbruin
 - AN** **anthrazit** | anthracite | antraciet
 - SW** **schwarz** | black | zwart

- Breiten (Korpus)** Widths (body) Breedten (ladetafel)
- 40 50 80 100
 - 130 (bei Höhen 23,5, 31,5 und 39,5)** (at heights 31,5 / 39,5) (bij hoogten 31,5 / 39,5)

- Breiten (Tandem-Laden)** Widths (tandem drawers) breedten (tandemladen)
- 150 160 200
- Breiten (Schiebe-Unterbau)** Widths (base) Breedten (schuifonderbouw)
- 160 200 260

- Tiefen (Korpus/Sockel/podest)** Depth (body/base stand) diepten (modulair / met plint)
- 35,6 42* 48,4 58

cube Wohnen | Livingroom | Wonen

Auszug aus der Typenliste. Mehr dazu im Fachhandel.
 Summary only - please contact your retailer for full range of options.
 Uittreksel uit typeoverzicht. Meer informatie is verkrijgbaar bij uw dealer.

Korpussystem | Body-system | Korpussysteem

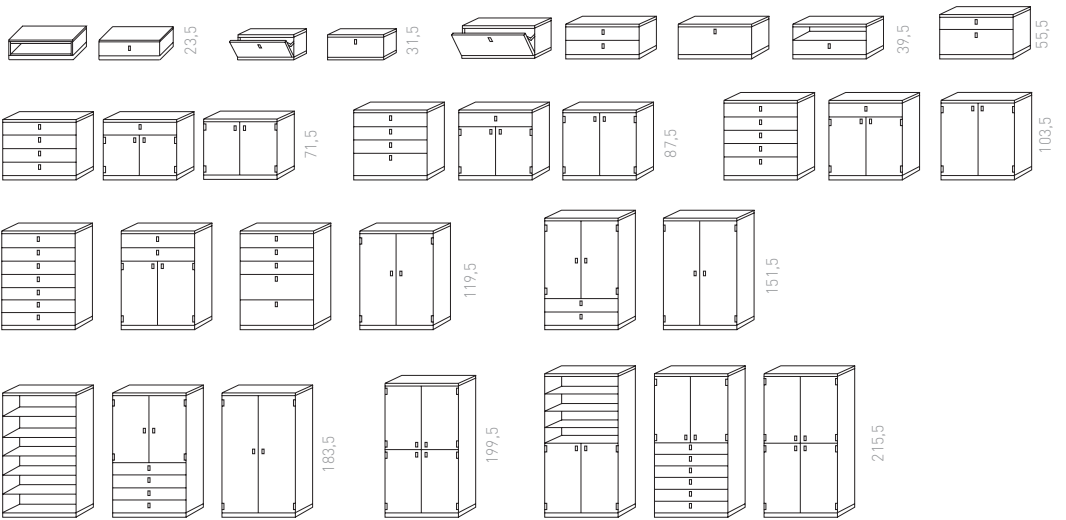

Tandem-Laden | Tandem drawers | Tandemlade



Schiebe-Unterbau | base | Schuifonderbouw

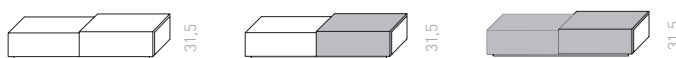

offener Unterbau | open base structure | open onderbouw

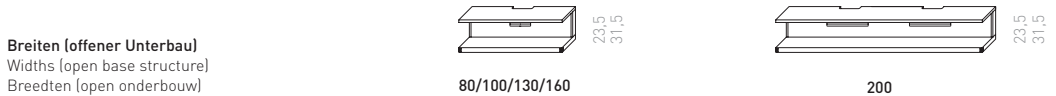

Planungsbeispiel | Planning-example | Voorbeeld van een ontwerp

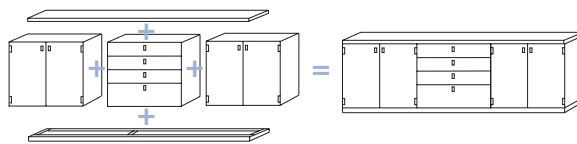

Einzelne Korpusse lassen sich mittels durchgehender, massiver Deckplatte sowie durchgehendem, massivem Sockel fugenlos kombinieren.
 Individual bodies can be joined seamlessly by one continuous solid top and also by one continuous solid base.
 Losse kastelementen kunnen van een massief bovenblad uit één geheel en ook een massieve plint uit één stuk worden voorzien.

Korpussystem mit Aufsatzregal

Body-system with add-on shelf | Kastenaanbouwsysteem met opzetelementen

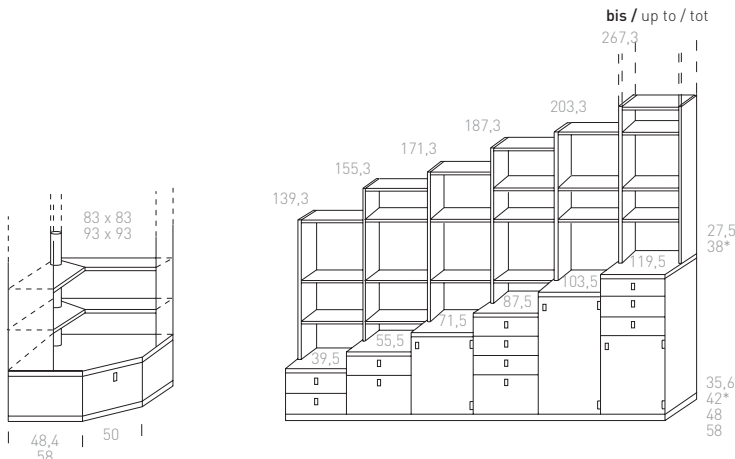

Wunschmaß
Dimensions as required
Gewenste afmeting

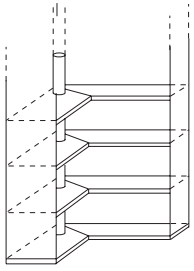

| 27,5 |
38

Bodenregal
Floor shelves
Bodemblad

Sockelpodest mit Aufsatzregal
Base stand with mounted shelves
Plint met oplegbladen

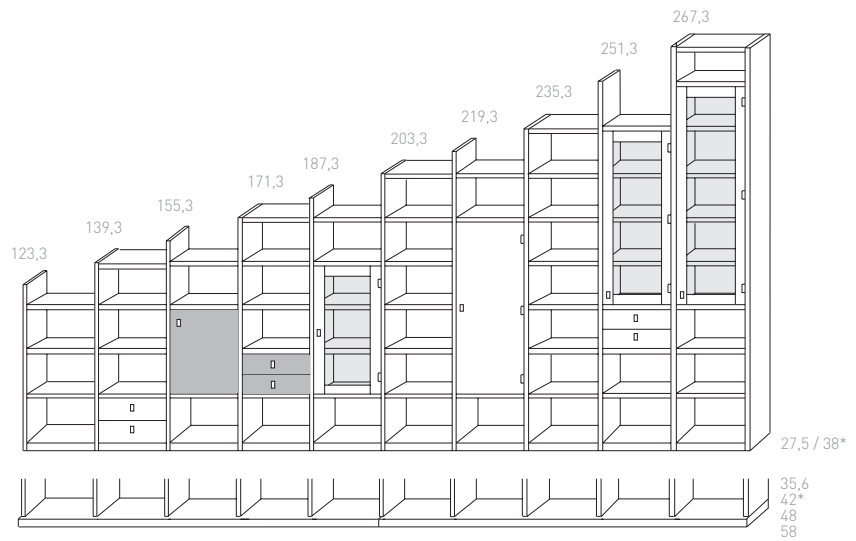

Breiten (Regalteile)
Widths (shelf parts)
Breedten (romp, kastelementen)

- 35 ○ 40 ○ 45 ○ 50
- 75 ○ 80 ○ 95 ○ 100
- 125 ○ 130

Bibliothek | Book case | Boekenkast

Leiter:
Ladder:
Ladder:
199 / 215 / 245
und Wunschmaß.
and made to order.
en gewenste afmetingen.

bis Raumhöhe
up to room height
tot plafondhoogte

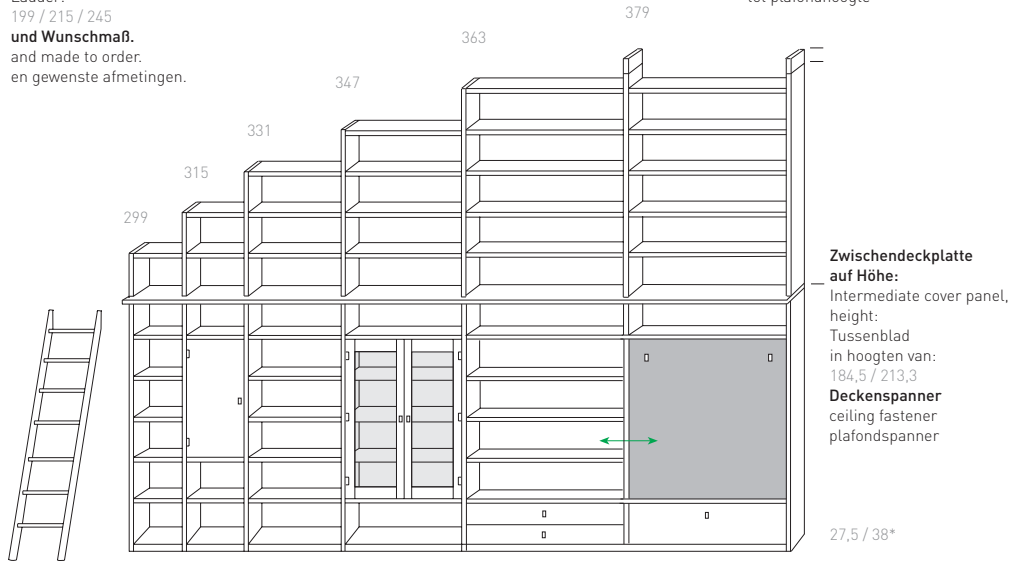

Klappen | Leaves | Kleppen

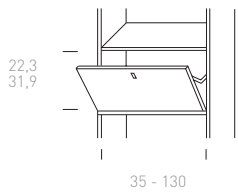

Breiten (Regalteile)
Widths (shelf parts)
Breedten (romp, kastelementen)

- 35 ○ 40 ○ 45 ○ 50
- 75 ○ 80 ○ 95 ○ 100
- 125 ○ 130

Schiebetüren | Sliding doors | Schuifdeuren

